

# SHARP®

## FP-J30E FP-J30L



HIGH-DENSITY 7000\*

\*"Plasmacluster" and "Device of a cluster of grapes" are trademarks of Sharp Corporation.



\*The number in this technology mark indicates an approximate number of ions supplied into air of 1 cm<sup>3</sup>, which is measured around the center of a room with the "high-density plasmacluster 7000" applicable floor area (at 1.2 m height above the floor) at the medium wind volume in air purifying mode, when an air purifier using the high-density plasmacluster ion evolving device is placed close to a wall. This product is equipped with a device corresponding to this capacity.

**Free standing type**

**Jenis berdiri sendiri**

**Kiểu máy có chân tự đứng**

**站立式**

**AIR PURIFIER  
OPERATION MANUAL**

**PEMBERSIH UDARA  
BUKU PANDUAN OPERASI**

**HƯỚNG DẪN SỬ DỤNG MÁY  
NĂNG BẮT MUỖI**

**空气净化器操作手册**

ENGLISH

MALAYSIA

TIENG VIET

中文

## CÁC TÍNH NĂNG

**Kết hợp độc đáo các công nghệ xử lý không khí**  
**Hệ thống lọc + Plasmacluster**

### Hút bụi\*

Bộ lọc sơ cấp hút bụi và các hạt lớn khác lơ lửng trong không khí.

### Giảm phấn hoa & nấm mốc\*

Bộ lọc HEPA hút 99,97% hạt có cỡ nhỏ 0,3 micro.

### LÀM SẠCH KHÔNG KHÍ

Plasmacluster xử lý không khí tương tự như cách thiên nhiên làm sạch môi trường bằng cách tạo ra sự cân bằng các ion dương và ion âm.

\*Khi khí được hút qua hệ thống bộ lọc.

## NỘI DUNG

CÁC HƯỚNG DẪN QUAN TRỌNG VỀ AN TOÀN.. V-2

TÊN PHỤ TÙNG..... V-4

LẮP ĐẶT BỘ LỌC..... V-5

VẬN HÀNH..... V-6

VỆ SINH VÀ BẢO DƯỠNG..... V-8

HƯỚNG DẪN THAY THẾ..... V-9

XỬ LÝ SỰ CỐ..... V-10

THÔNG SỐ KỸ THUẬT..... V-11

Cảm ơn quý khách hàng đã mua máy lọc không khí SHARP. Vui lòng đọc kỹ sách Hướng dẫn sử dụng này. Trước khi sử dụng sản phẩm, hãy đọc kỹ phần: "Các hướng dẫn quan trọng về an toàn" Sau khi đọc xong, hãy cất ở nơi thuận tiện để tham khảo về sau.

Để tiện cho việc tham khảo, nên cất hướng dẫn ở nơi mà bạn có thể lấy ra đọc được bất cứ lúc nào.

# CÁC HƯỚNG DẪN QUAN TRỌNG VỀ AN TOÀN

Khi sử dụng các thiết bị điện, hãy thực hiện, các quy tắc an toàn cơ bản như sau:

**CẢNH BÁO** - Để tránh nguy cơ bị điện giật, hỏa hoạn hoặc thương tích cho người:

- Đọc tất cả các hướng dẫn trước khi sử dụng thiết bị.
- Chỉ dùng với nguồn điện 220-240 V.
- **Không sử dụng thiết bị nếu dây nguồn hay phích cắm bị hư hỏng hoặc kết nối của ổ cắm bị lỏng.**
- Thường xuyên làm sạch bụi ở phích cắm điện.
- **Không đưa ngón tay hoặc các vật lạ vào các cửa nạp không khí hoặc cửa khí ra.**
- **Hãy cầm vào phích cắm khi rút dây, không được kéo sợi dây.**  
Nếu không, có thể bị điện giật và/hoặc hỏa hoạn do đoản mạch.
- Cẩn thận không làm hỏng dây nguồn, nếu không, có thể bị điện giật, bỏng hoặc hỏa hoạn.
- **Không rút phích cắm khi tay ướt.**
- **Không sử dụng thiết bị gần các thiết bị ga hoặc lò sưởi.**
- **Rút phích cắm điện ra khỏi ổ điện trước khi vệ sinh thiết bị và khi không sử dụng thiết bị.**  
Nếu không, có thể bị điện giật do cách điện kém và/hoặc hỏa hoạn do đoản mạch.
- Đảm bảo rút dây nguồn của thiết bị khi vệ sinh thiết bị hoặc khi không sử dụng. Điện giật và/hoặc hỏa hoạn do đoản mạch có thể xảy ra.
- **Nếu dây nguồn hỏng, phải được nhà sản xuất, trung tâm bảo hành được Sharp chấp thuận hoặc người có chuyên môn thay thế để tránh gây nguy hiểm.**
- Không vận hành thiết bị khi sử dụng bình xịt côn trùng hoặc trong phòng có nến, hương, khói (nhang), tia điện tử thuốc lá, hóa chất trong không khí hoặc ở nơi có độ ẩm cao, ví dụ như phòng tắm.
- Hãy cẩn thận khi vệ sinh thiết bị. Chất tẩy rửa hoạt tính có thể làm hỏng lớp vỏ ngoài.
- Chỉ có trung tâm bảo hành ủy quyền mới có thể sửa được máy lọc không khí này. Hãy liên lạc với trung tâm bảo hành ủy quyền gần nhất để được phục vụ khi có sự cố, điều chỉnh, hoặc sửa chữa.
- Trẻ em từ 8 tuổi trở lên và những người bị người khiếm khuyết về thể chất, giác quan và tinh thần hoặc thiếu kinh nghiệm, hiểu biết chỉ được phép sử dụng thiết bị này khi được giám sát hoặc được hướng dẫn về cách sử dụng thiết bị an toàn và hiểu biết được nguy hiểm khi sử dụng không đúng cách. Trẻ em không được phép chơi đùa với thiết bị. Trẻ em không được phép vệ sinh và bảo dưỡng sản phẩm khi không có người giám sát.

**LƯU Ý** - Can nhiễu máy thu hình hoặc thu thanh

Nếu máy lọc không khí này là nguyên nhân gây can nhiễu cho máy thu hình hoặc máy thu thanh, hãy cố gắng thử điều chỉnh theo các cách sau đây:

- Chính lại hướng hoặc vị trí của ăng ten thu sóng.
- Tăng khoảng cách giữa thiết bị và đài/TV/bộ thu sóng đồng hồ.
- Kết nối thiết bị với một ổ cắm khác mạch điện với ổ cắm mà các máy thu đang sử dụng.
- Hãy tham khảo ý kiến của các đại lý bán hàng hoặc những kỹ thuật viên về đài/ TV để được trợ giúp.

## CÁC CHÚ Ý VẬN HÀNH

- Không chặn cửa khí vào và/hoặc ra.
- Không sử dụng thiết bị gần hoặc trên các vật nóng như lò hoặc thiết bị đốt nóng, hoặc nơi có thể tiếp xúc với hơi nước.
- Không đặt máy nằm xuống khi sử dụng.
- **Luôn nắm vào tay cầm phía sau máy khi di chuyển.**
- Không được vận hành máy mà không có bộ lọc bên trong.
- **Không rửa hoặc dùng lại bộ lọc HEPA.**

Điều này không những ảnh hưởng tới hiệu quả lọc mà còn gây ra điện giật hoặc hư hỏng.

## HƯỚNG DẪN LẮP ĐẶT

- Khi sử dụng thiết bị, hãy để thiết bị cách xa các vật dụng có thể sinh ra sóng điện như TV hoặc đài để tránh nhiễu điện.
- Tránh sử dụng ở vị trí gần đồ đạc, rèm vải hoặc các đồ vật khác có thể gây cản trở và hạn chế cửa khí vào và/ hoặc cửa khí ra.
- Tránh sử dụng ở nơi thiết bị có thể đọng sương hoặc thay đổi nhiệt độ nhanh chóng. Nhiệt độ phòng thích hợp là 0 – 35 °C.
- Đặt thiết bị trên bề mặt ổn định và được thông gió đầy đủ.  
Thiết bị có thể rung nhẹ khi đặt trên tấm thảm dày.
- Tránh những nơi phát ra dầu mỡ và khói dầu.  
Vỏ máy có thể bị rạn nứt.
- Đặt thiết bị cách tường khoảng 30 cm (1 ft) để đảm bảo luồng khí thích hợp.  
Hiệu suất hút bụi sẽ tương tự ngay cả khi để thiết bị cách tường 3cm, nhưng hãy đặt ở càng xa càng tốt (khuyến cáo 30cm) bởi vì có thể gây bắn tường hoặc sàn xung quanh.

## HƯỚNG DẪN SỬ DỤNG BỘ LỌC

- Tuân theo hướng dẫn trong cuốn sách hướng dẫn này để biết cách vệ sinh và bảo dưỡng bộ lọc.

# TÊN CÁC BỘ PHẬN

## MẶT TRƯỚC

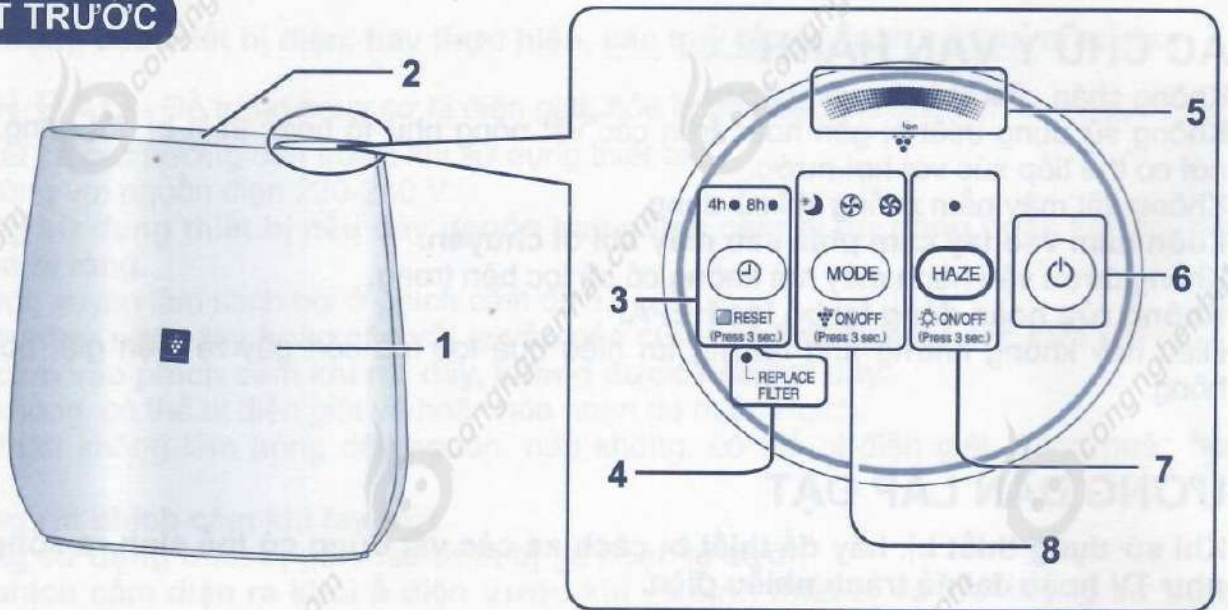

## MẶT SAU

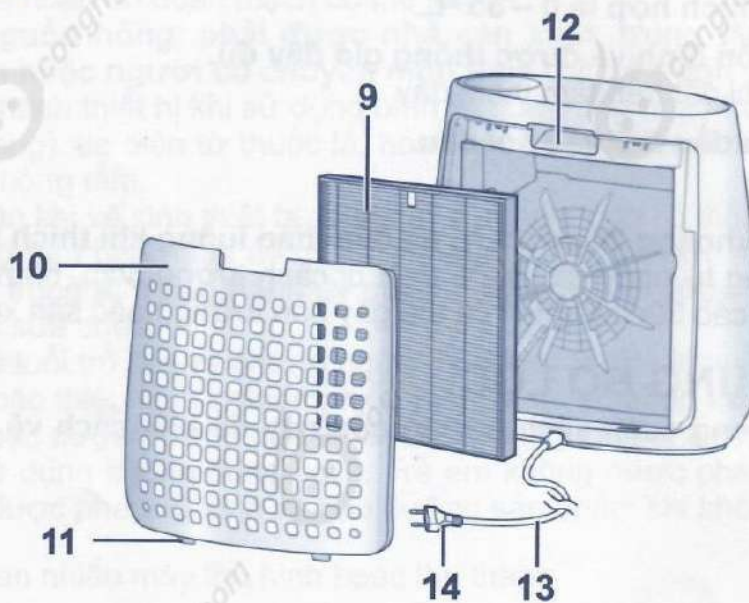

1	Thân máy	8	Nút MODE (chế độ), Đèn báo (màu lục) (Ấn 3 giây) Nút ON/OFF (bật/tắt) Plasmacluster Ion
2	Cửa khí ra	9	Bộ lọc HEPA
3	Nút OFF TIMER, Đèn báo (màu lục) (Ấn 3 giây) Nút đặt lại bộ lọc	10	Panô sau (Bộ lọc sơ cấp)
4	Đèn báo thay bộ lọc (màu cam)	11	Các vấu ở đáy
5	Đèn báo Plasmacluster Ion (xanh dương)	12	Tay cầm
6	Nút POWER ON/OFF (bật/tắt nguồn)	13	Dây nguồn
7	Nút HAZE (sương mờ), Đèn báo chế độ SƯƠNG MỜ (màu lục) (Ấn 3 giây) Nút ON/OFF (bật/tắt) đèn	14	Phích cắm (Hình dạng của phích cắm tùy thuộc vào từng quốc gia.)

# LẮP ĐẶT BỘ LỌC

Đảm bảo rút phích cắm nguồn ra khỏi ổ cắm điện.

Để đảm bảo chất lượng bộ lọc, các bộ phận đã được lắp đặt sẵn trong thân máy và đóng trong túi nhựa. Chắc chắn tháo bộ lọc ra khỏi túi nhựa trước khi sử dụng thiết bị.

## 1 Tháo panô sau.

Kéo panô sau ra trong khi giữ chặt thân máy.



## 2 Tháo túi nhựa ra khỏi bộ lọc.

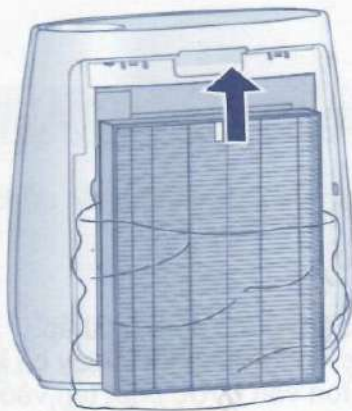

## 3 Đặt bộ lọc vào trong thân máy.

Không lắp bộ lọc ngược nếu không thiết bị sẽ không hoạt động đúng.

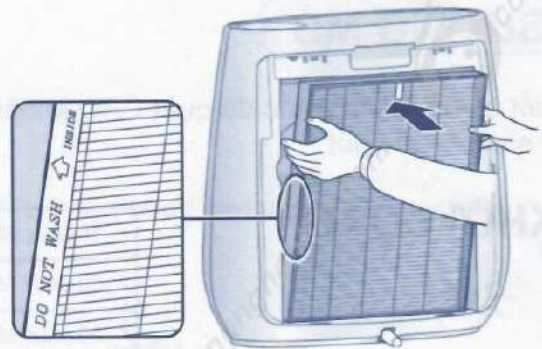

## 4 Thay panô sau cho thân máy.



• Không vận hành thiết bị mà không có bộ lọc.

# VẬN HÀNH

## LÀM SẠCH KHÔNG KHÍ

### KHỞI ĐỘNG



### DỪNG



- Chọn tốc độ quạt mong muốn.
- Nếu dây nguồn chưa được rút ra, máy sẽ vẫn chạy ở chế độ trước đó khi được vận hành.

## SƯƠNG MỜ

Thiết bị vận hành ở tốc độ quạt CAO khoảng 60 phút và sau đó luân chuyển giữa mức thấp và cao cứ saumỗi 20 phút.

### KHỞI ĐỘNG



10 phút: Mức quạt cao tối đa
50 phút: Mức quạt cao
20 phút: Mức quạt thấp
20 phút: Mức quạt cao

### LƯU Ý

- Nếu TẮT Plasmacluster Ion, ion Plasmacluster sẽ không được phát ra.
- Có thể đổi chế độ này sang chế độ khác khi đang vận hành. Tuy nhiên, chế độ HAZE sẽ không hoạt động sau khi đổi chế độ.

## TỐC ĐỘ QUẠT

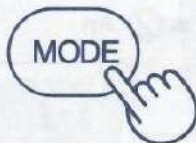

### LƯU Ý

#### CHỜ \*

- Thiết bị sẽ vận hành rất êm ở tốc độ quạt thấp. Đèn báo Plasmacluster Ion tự động tắt. Ngay cả khi đèn báo tắt, Plasmacluster Ion vẫn được phát tán vào trong không khí trừ khi tắt Plasmacluster Ion bằng

MODE  
ON/OFF  
(Press 3 sec.)

## HẸN GIỜ TẮT

Chọn thời gian tắt thiết bị trong khi vận hành. Thiết bị tự động dừng khi tới thời gian đã chọn.

4h ● 8h○



## Điều khiển đèn

Người dùng có thể đặt đèn báo Plasmacluster Ion về OFF khi đèn báo Plasmacluster Ion sáng.

**BẬT**  
HAZE

ON/OFF  
(Press 3 sec.)

trên 3 giây

**TẮT**  
HAZE

ON/OFF  
(Press 3 sec.)

trên 3 giây

### LƯU Ý

- Khi thiết bị bắt đầu vận hành, máy sẽ vẫn chạy ở chế độ vận hành trước đó.



## BẬT/TẮT Plasmacluster Ion

Khi **BẬT** chức năng Plasmacluster Ion, đèn báo Plasmacluster Ion sẽ sáng. (xanh dương)

**BẬT**

MODE

ON/OFF  
(Press 3 sec.)

trên 3 giây

**TẮT**

MODE

ON/OFF  
(Press 3 sec.)

trên 3 giây

### LƯU Ý

- Khi đèn báo tắt,
  - Nếu Plasmacluster Ion **BẬT**,

Nhấp nháy



MODE  
ON/OFF  
(Press 3 sec.)

3 giây

**TẮT**



- Nếu Plasmacluster Ion **TẮT**,

Sáng



MODE  
ON/OFF  
(Press 3 sec.)

3 giây

**TẮT**







Để tối ưu hiệu quả làm việc của máy lọc không khí, hãy làm sạch định kỳ máy bao gồm cả bộ lọc. Đảm bảo rút phích cắm điện ra khỏi ổ cắm điện trước khi thực hiện bất cứ công việc bảo dưỡng nào.

## Panô sau (Bộ lọc sơ cấp)

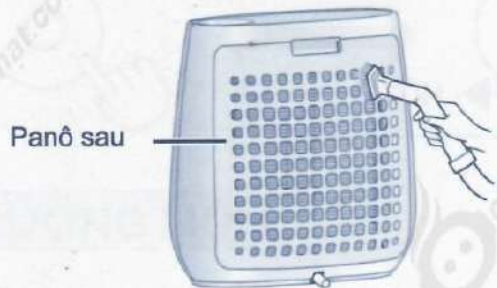

Nhẹ nhàng loại bỏ bụi bẩn ra khỏi panô sau bằng cách sử dụng một máy hút bụi hoặc dụng cụ tương tự.

### CHÚ Ý

Không dùng lực quá mạnh khi cọ panô sau.

### LƯU Ý Cách loại bỏ vết bẩn cứng đầu



1. Thêm một lượng chất tẩy rửa dùng cho nhà bếp vào nước và ngâm khoảng 10 phút.
2. Rửa sạch chất tẩy rửa này bằng nước sạch.
3. Để bộ lọc khô hoàn toàn ở nơi thông thoáng.

## Bộ lọc HEPA

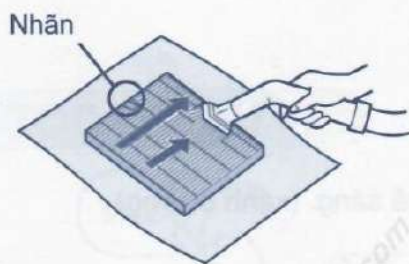

Nhẹ nhàng loại bỏ bụi bẩn ra khỏi BỘ LỌC HEPA bằng cách sử dụng một máy hút bụi hoặc dụng cụ tương tự.

### CHÚ Ý

- Không RỬA bằng nước và PHƠI KHÔ dưới ánh nắng mặt trời.
- Chỉ bảo dưỡng mặt có nhãn. Không vệ sinh mặt đối diện; nếu không, bộ lọc sẽ bị hỏng. Bộ lọc dễ vỡ, nên cẩn thận không tác động quá nhiều lực.

## THIẾT BỊ



### Lau chùi bằng giẻ khô và mềm

Hãy dùng giẻ khô và mềm thấm ướt để lau chùi các vết bẩn cứng đầu.

### CHÚ Ý

- Không sử dụng dung dịch dễ bay hơi. Benzen, dung môi pha sơn, bột đánh bóng, v.v có thể làm hư hại bề mặt thiết bị.
- Không sử dụng chất tẩy rửa. Thành phần chất tẩy rửa có thể làm hư hại thiết bị.



## Bộ lọc HEPA

### Thời gian thay thế

Khi đèn báo thay bộ lọc bật\*

Model : FZ-F30HFE

Thay thế bộ lọc theo các chỉ dẫn thay thế bộ lọc.

Sau khi thay, cắm phích cắm vào ổ cắm điện và ấn nút POWER, và nút OFF TIMER trong 3 giây.



\*Đèn báo thay bộ lọc sẽ bật sau khoảng 17.500 giờ ở chế độ chờ. (2 năm × 24 giờ = 17.500)  
Tuổi thọ bộ lọc thay đổi tùy vào chế độ vận hành.

### Không rửa và tái sử dụng bộ lọc

Tuổi thọ bộ lọc và thời gian thay thế phụ thuộc vào điều kiện hút 5 điều thuốc lá mỗi ngày và hiệu suất hút bụi bị giảm đi một nửa so với hiệu suất của bộ lọc mới.

Tuổi thọ bộ lọc thay đổi theo môi trường của phòng, cách sử dụng và vị trí đặt thiết bị.

Chúng tôi khuyến cáo thay thế bộ lọc thường xuyên hơn nếu sản phẩm được sử dụng trong nhiều bụi bẩn hơn so với sử dụng thông thường trong gia đình.

- Vui lòng tham khảo ý kiến của đại lý bán hàng để mua bộ lọc thay thế.
- Chỉ sử dụng bộ lọc được thiết kế dành riêng cho sản phẩm này.

### Thải bỏ bộ lọc



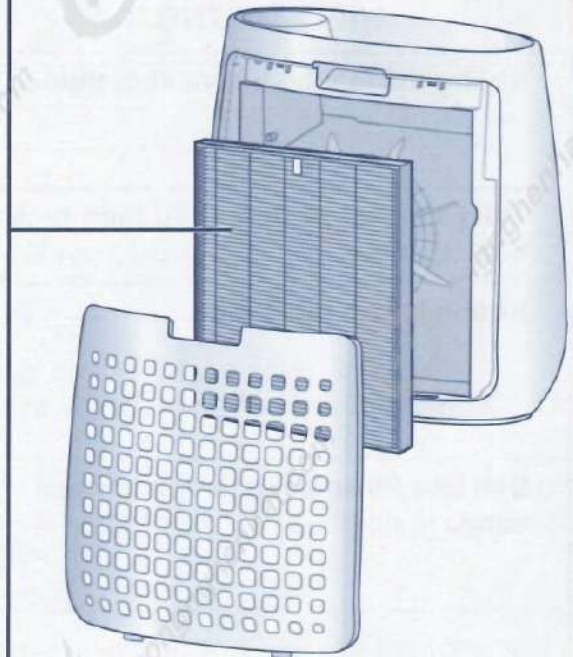

Vui lòng thải bỏ bộ lọc theo đúng quy định và luật thải bỏ của địa phương.

- Bộ lọc : Polypropylene
- Khung : Polyester



# XỬ LÝ SỰ CỐ

Trước khi gọi sửa chữa, hãy xem lại danh mục dưới đây, có thể các sự cố không phải là hư hỏng.

HIỆN TƯỢNG	KHẮC PHỤC (không phải là hư hỏng)
Không thể loại bỏ bụi và khói thuốc.	<ul style="list-style-type: none"> <li>Vệ sinh hoặc thay thế bộ lọc nếu chúng quá bẩn. (Tham khảo trang V-8, V-9)</li> </ul>
Thiết bị phát ra tiếng kêu lách tách hoặc tích tắc.	<ul style="list-style-type: none"> <li>Có thể nghe thấy âm thanh lách tách hoặc tích tắc khi thiết bị đang tạo ra ion. (Tham khảo trang V-7)</li> </ul>
Không khí xả ra có mùi.	<ul style="list-style-type: none"> <li>Hãy kiểm tra xem bộ lọc có quá bẩn hay không. Thay bộ lọc.</li> <li>Máy lọc không khí Plasmacluster sinh ra một lượng Ôzôn nhỏ nên có thể gây mùi. Các khí thải ôzôn ở dưới mức an toàn.</li> </ul>
Đèn báo Plasmacluster ion không sáng.	<ul style="list-style-type: none"> <li>Kiểm tra xem có chọn chế độ CHỜ không. Đèn báo Plasmacluster ion tắt 3 giây sau khi chọn chế độ CHỜ.</li> <li>Kiểm tra xem có chọn Plasmacluster ion TẮT không. Ấn  trong 3 giây để đèn sáng.  (Press 3 sec.)</li> <li>Kiểm tra xem có phải đã chọn TẮT điều khiển đèn không. Ấn  trong 3 giây để đèn sáng.  (Press 3 sec.)</li> </ul>
TỰ ĐỘNG KHỞI ĐỘNG LẠI	<ul style="list-style-type: none"> <li>Ngay cả khi rút phích cắm hoặc ngắt cầu dao khi đang vận hành, thiết bị sẽ khởi động lại chế độ vận hành và cài đặt trước đó nếu có điện trở lại.</li> </ul>

## TẮT

(khi TẮT thiết bị)



(liên tục trong khoảng hơn 3 giây)

Nếu các đèn , , \*  nháy trong 3 giây, cài đặt là 'OFF'.

## BẬT (mặc định)

(khi TẮT thiết bị)



(liên tục trong khoảng hơn 3 giây)

Nếu các đèn , , \*  sáng trong 10 giây, cài đặt là 'ON'.

# THÔNG SỐ KỸ THUẬT

Nguồn điện		220 - 240 V 50 - 60 Hz		
Quạt Tốc độ Vận hành	Điều chỉnh tốc độ quạt	TỐI ĐA	TRUNG BÌNH	CHỜ
	Công suất danh định	50W	30W	13W
	Tốc độ quạt	180m <sup>3</sup> /giờ	120m <sup>3</sup> /giờ	60m <sup>3</sup> /giờ
Diện tích phòng khuyến nghị		~23m <sup>2</sup> *1		
Diện tích phòng khuyến nghị cho Plasmacluster Ion mật độ cao		~16m <sup>2</sup> *2		
Chiều dài dây nguồn		2,0m		
Kích thước		431mm(Rộng)x211mm(Sâu)x411mm(Cao)		
Khối lượng		4,0kg		

\*1 Diện tích phòng phù hợp khi thiết bị hoạt động với tốc độ quạt tối đa.

- Cho biết không gian thích hợp để loại bỏ lượng bụi nhất định trong khoảng thời gian 30 phút (JEM1467).

\*2 Diện tích phòng mà mật độ ion đạt được xấp xỉ 7000 ion trên một centimet khối tại trung tâm phòng (ở độ cao cách sàn nhà 1,2 m) khi sản phẩm đặt cách tường và vận hành ở công suất TRUNG BÌNH.

**Chế độ chờ** Các mạch điện vẫn hoạt động khi ta cắm điện, khi đó sản phẩm tiêu thụ công suất khoảng 0,6W ở chế độ chờ.  
Để tiết kiệm điện, hãy rút dây nguồn khi không sử dụng thiết bị.

## Vui lòng đọc kỹ hướng dẫn sử dụng trước khi vận hành máy lọc không khí mới

Máy lọc không khí hút không khí trong phòng từ cửa nạp không khí, dẫn không khí qua một bộ lọc sơ cấp, bộ lọc HEPA bên trong thiết bị, sau đó xả không khí qua cửa xả không khí.

Bộ lọc HEPA có thể loại bỏ 99,97% hạt bụi có kích cỡ nhỏ 0,3 micro đi qua bộ lọc.

Một số mùi có thể bám vào bộ lọc và sẽ phát tán ngược lại phòng làm cho mùi trong phòng nặng hơn theo thời gian. Tùy thuộc vào môi trường sử dụng, khi sử dụng trong môi trường ô nhiễm hơn bình thường khả năng khử mùi sẽ giảm nhanh hơn bình thường. Nếu mùi vẫn còn tồn tại, nên thay bộ lọc.

### LƯU Ý

- Máy lọc không khí này được thiết kế để loại bỏ bụi lơ lửng trong không khí, nhưng không gây ra khí độc hại (ví dụ như mô nơ xít các bon trong khói thuốc lá).

